



**PROTECCIÓN,
SEGURIDAD Y
SECCIONAMIENTO**



Catálogo
2025-2026

SERIE T19 - Mini Breaker o Mini Interruptor Termomagnético 6kA Standard: IEC 60898-1

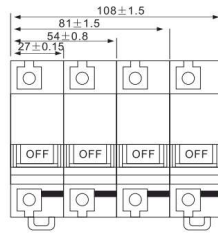

Mini Breaker Termomagnético Monopolar (6kA / 415 VAC) montaje en riel

1P 6kA / 415V



Código	Descripción	Unidad Empaque	PVSP
01T190106000	Mini Breaker termomagnético serie T19 1X6A, (6KA / 415V) (C) marca FMF	12	\$ 13.622
01T190110000	Mini Breaker termomagnético serie T19 1X10A, (6KA / 415V) (C) marca FMF	12	\$ 13.178
01T190116000	Mini Breaker termomagnético serie T19 1X16A, (6KA / 415V) (C) marca FMF	12	\$ 12.711
01T190120000	Mini Breaker termomagnético serie T19 1X20A, (6KA / 415V) (C) marca FMF	12	\$ 12.711
01T190125000	Mini Breaker termomagnético serie T19 1X25A, (6KA / 415V) (C) marca FMF	12	\$ 12.711
01T190132000	Mini Breaker termomagnético serie T19 1X32A, (6KA / 415V) (C) marca FMF	12	\$ 13.622
01T190140000	Mini Breaker termomagnético serie T19 1X40A, (6KA / 415V) (C) marca FMF	12	\$ 13.622
01T190150000	Mini Breaker termomagnético serie T19 1X50A, (6KA / 415V) (C) marca FMF	12	\$ 14.756
01T190163000	Mini Breaker termomagnético serie T19 1X63A, (6KA / 415V) (C) marca FMF	12	\$ 14.756

Mini Breaker Termomagnético Bipolar (6kA / 415 VAC) montaje en riel

2P 6kA / 415V



Código	Descripción	Unidad Empaque	PVSP
01T190206000	Mini Breaker termomagnético serie T19 2X6A, (6KA / 415V) (C) marca FMF	6	\$ 26.333
01T190210000	Mini Breaker termomagnético serie T19 2X10A, (6KA / 415V) (C) marca FMF	6	\$ 25.444
01T190216000	Mini Breaker termomagnético serie T19 2X16A, (6KA / 415V) (C) marca FMF	6	\$ 25.444
01T190220000	Mini Breaker termomagnético serie T19 2X20A, (6KA / 415V) (C) marca FMF	6	\$ 25.444
01T190225000	Mini Breaker termomagnético serie T19 2X25A, (6KA / 415V) (C) marca FMF	6	\$ 25.444
01T190232000	Mini Breaker termomagnético serie T19 2X32A, (6KA / 415V) (C) marca FMF	6	\$ 27.222
01T190240000	Mini Breaker termomagnético serie T19 2X40A, (6KA / 415V) (C) marca FMF	6	\$ 27.222
01T190250000	Mini Breaker termomagnético serie T19 2X50A, (6KA / 415V) (C) marca FMF	6	\$ 29.467
01T190263000	Mini Breaker termomagnético serie T19 2X63A, (6KA / 415V) (C) marca FMF	6	\$ 29.467

Mini Breaker Termomagnético Tripolar (6kA / 415 VAC) montaje en riel

3P 6kA / 415V

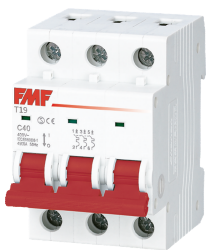

Código	Descripción	Unidad Empaque	PVSP
01T190306000	Mini Breaker termomagnético serie T19 3X6A, (6KA / 415V) (C) marca FMF	4	\$ 39.511
01T190310000	Mini Breaker termomagnético serie T19 3X10A, (6KA / 415V) (C) marca FMF	4	\$ 38.133
01T190316000	Mini Breaker termomagnético serie T19 3X16A, (6KA / 415V) (C) marca FMF	4	\$ 38.133
01T190320000	Mini Breaker termomagnético serie T19 3X20A, (6KA / 415V) (C) marca FMF	4	\$ 38.133
01T190325000	Mini Breaker termomagnético serie T19 3X25A, (6KA / 415V) (C) marca FMF	4	\$ 38.133
01T190332000	Mini Breaker termomagnético serie T19 3X32A, (6KA / 415V) (C) marca FMF	4	\$ 40.867
01T190340000	Mini Breaker termomagnético serie T19 3X40A, (6KA / 415V) (C) marca FMF	4	\$ 40.867
01T190350000	Mini Breaker termomagnético serie T19 3X50A, (6KA / 415V) (C) marca FMF	4	\$ 44.267
01T190363000	Mini Breaker termomagnético serie T19 3X63A, (6KA / 415V) (C) marca FMF	4	\$ 44.267

SERIE T19DC - Mini Breaker o Mini Interruptor Termomagnético 6kA DC Standard: IEC 60947-2

Mini Breaker Termomagnético Monopolar (6kA / 250 VDC) montaje en riel

1P 6kA 250 VDC



Código	Descripción	Unidad Empaque	PVSP
01T19DC0106000	Mini Breaker termomagnético serie T19DC 1X6A, (6kA / 250V DC) (C) marca FMF	12	\$ 28.533
01T19DC0108000	Mini Breaker termomagnético serie T19DC 1X8A, (6kA / 250V DC) (C) marca FMF	12	\$ 28.533
01T19DC0110000	Mini Breaker termomagnético serie T19DC 1X10A, (6kA / 250V DC) (C) marca FMF	12	\$ 28.533
01T19DC0113000	Mini Breaker termomagnético serie T19DC 1X13A, (6kA / 250V DC) (C) marca FMF	12	\$ 28.533
01T19DC0116000	Mini Breaker termomagnético serie T19DC 1X16A, (6kA / 250V DC) (C) marca FMF	12	\$ 28.533
01T19DC0120000	Mini Breaker termomagnético serie T19DC 1X20A, (6kA / 250V DC) (C) marca FMF	12	\$ 28.533
01T19DC0125000	Mini Breaker termomagnético serie T19DC 1X25A, (6kA / 250V DC) (C) marca FMF	12	\$ 28.533
01T19DC0132000	Mini Breaker termomagnético serie T19DC 1X32A, (6kA / 250V DC) (C) marca FMF	12	\$ 28.533
01T19DC0140000	Mini Breaker termomagnético serie T19DC 1X40A, (6kA / 250V DC) (C) marca FMF	12	\$ 28.533
01T19DC0150000	Mini Breaker termomagnético serie T19DC 1X50A, (6kA / 250V DC) (C) marca FMF	12	\$ 30.667
01T19DC0163000	Mini Breaker termomagnético serie T19DC 1X63A, (6kA / 250V DC) (C) marca FMF	12	\$ 30.667

Mini Breaker Termomagnético Bipolar (6kA / 500 VDC) montaje en riel

2P 6kA 500 VDC

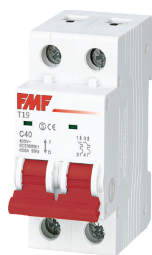

Código	Descripción	Unidad Empaque	PVSP
01T19DC0206000	Mini Breaker termomagnético serie T19DC 2X6A, (6kA / 500V DC) (C) marca FMF	6	\$ 58.133
01T19DC0208000	Mini Breaker termomagnético serie T19DC 2X8A, (6kA / 500V DC) (C) marca FMF	6	\$ 58.133
01T19DC0210000	Mini Breaker termomagnético serie T19DC 2X10A, (6kA / 500V DC) (C) marca FMF	6	\$ 58.133
01T19DC0213000	Mini Breaker termomagnético serie T19DC 2X13A, (6kA / 500V DC) (C) marca FMF	6	\$ 58.133
01T19DC0216000	Mini Breaker termomagnético serie T19DC 2X16A, (6kA / 500V DC) (C) marca FMF	6	\$ 58.133
01T19DC0220000	Mini Breaker termomagnético serie T19DC 2X20A, (6kA / 500V DC) (C) marca FMF	6	\$ 58.133
01T19DC0225000	Mini Breaker termomagnético serie T19DC 2X25A, (6kA / 500V DC) (C) marca FMF	6	\$ 58.133
01T19DC0232000	Mini Breaker termomagnético serie T19DC 2X32A, (6kA / 500V DC) (C) marca FMF	6	\$ 58.133
01T19DC0240000	Mini Breaker termomagnético serie T19DC 2X40A, (6kA / 500V DC) (C) marca FMF	6	\$ 58.133
01T19DC0250000	Mini Breaker termomagnético serie T19DC 2X50A, (6kA / 500V DC) (C) marca FMF	6	\$ 62.378
01T19DC0263000	Mini Breaker termomagnético serie T19DC 2X63A, (6kA / 500V DC) (C) marca FMF	6	\$ 62.378

Mini Breaker Termomagnético Tetrapolar (6kA / 1000 VDC) montaje en riel

4P 6kA 1000 VDC



Código	Descripción	Unidad Empaque	PVSP
01T19DC0406000	Mini Breaker termomagnético serie T19DC 4X6A, (6kA / 1000V DC) (C) marca FMF	3	\$ 116.289
01T19DC0408000	Mini Breaker termomagnético serie T19DC 4X8A, (6kA / 1000V DC) (C) marca FMF	3	\$ 116.289
01T19DC0410000	Mini Breaker termomagnético serie T19DC 4X10A, (6kA / 1000V DC) (C) marca FMF	3	\$ 116.289
01T19DC0413000	Mini Breaker termomagnético serie T19DC 4X13A, (6kA / 1000V DC) (C) marca FMF	3	\$ 116.289
01T19DC0416000	Mini Breaker termomagnético serie T19DC 4X16A, (6kA / 1000V DC) (C) marca FMF	3	\$ 116.289
01T19DC0420000	Mini Breaker termomagnético serie T19DC 4X20A, (6kA / 1000V DC) (C) marca FMF	3	\$ 116.289
01T19DC0425000	Mini Breaker termomagnético serie T19DC 4X25A, (6kA / 1000V DC) (C) marca FMF	3	\$ 116.289
01T19DC0432000	Mini Breaker termomagnético serie T19DC 4X32A, (6kA / 1000V DC) (C) marca FMF	3	\$ 116.289
01T19DC0440000	Mini Breaker termomagnético serie T19DC 4X40A, (6kA / 1000V DC) (C) marca FMF	3	\$ 116.289
01T19DC0450000	Mini Breaker termomagnético serie T19DC 4X50A, (6kA / 1000V DC) (C) marca FMF	3	\$ 124.733
01T19DC0463000	Mini Breaker termomagnético serie T19DC 4X63A, (6kA / 1000V DC) (C) marca FMF	3	\$ 124.733

Contacto auxiliar para Mini Breakers serie T19

Código	Descripción	Unidad Empaque	PVSP
01T19AUXCO	Contacto Auxiliar serie T19/T20 1NA+1NC marca FMF		\$ 56.933

SERIE T20 - Mini Breaker o Mini Interruptor Termomagnético 10kA Standard: IEC 60898-1

10kA

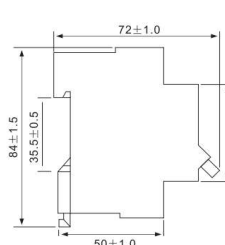
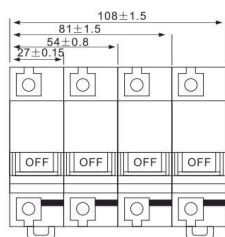

Mini Breaker Termomagnético Monopolar (10kA / 415 VAC) montaje en riel

1P 10kA / 415V



Código	Descripción	Unidad Empaque	PVSP
01T200106000	Mini Breaker termomagnético serie T20 1X6A, (10KA / 415V) (C) marca FMF	12	\$ 20.844
01T200110000	Mini Breaker termomagnético serie T20 1X10A, (10KA / 415V) (C) marca FMF	12	\$ 20.844
01T200116000	Mini Breaker termomagnético serie T20 1X16A, (10KA / 415V) (C) marca FMF	12	\$ 20.844
01T200120000	Mini Breaker termomagnético serie T20 1X20A, (10KA / 415V) (C) marca FMF	12	\$ 20.844
01T200125000	Mini Breaker termomagnético serie T20 1X25A, (10KA / 415V) (C) marca FMF	12	\$ 20.844
01T200132000	Mini Breaker termomagnético serie T20 1X32A, (10KA / 415V) (C) marca FMF	12	\$ 23.956
01T200140000	Mini Breaker termomagnético serie T20 1X40A, (10KA / 415V) (C) marca FMF	12	\$ 23.956
01T200150000	Mini Breaker termomagnético serie T20 1X50A, (10KA / 415V) (C) marca FMF	12	\$ 24.911
01T200163000	Mini Breaker termomagnético serie T20 1X63A, (10KA / 415V) (C) marca FMF	12	\$ 24.911
01T18H0180000	Mini Breaker termomagnético serie T18H 1X80A, (10KA / 415V) (C) marca FMF	12	\$ 68.133
01T18H01100000	Mini Breaker termomagnético serie T18H 1X100A, (10KA / 415V) (C) marca FMF	12	\$ 68.133
01T18H01125000	Mini Breaker termomagnético serie T18H 1X125A, (10KA / 415V) (C) marca FMF	12	\$ 75.644

Mini Breaker Termomagnético Bipolar (10kA / 415 VAC) montaje en riel

2P 10kA / 415V



Código	Descripción	Unidad Empaque	PVSP
01T200206000	Mini Breaker termomagnético serie T20 2X6A, (10KA / 415V) (C) marca FMF	6	\$ 41.689
01T200210000	Mini Breaker termomagnético serie T20 2X10A, (10KA / 415V) (C) marca FMF	6	\$ 41.689
01T200216000	Mini Breaker termomagnético serie T20 2X16A, (10KA / 415V) (C) marca FMF	6	\$ 41.689
01T200220000	Mini Breaker termomagnético serie T20 2X20A, (10KA / 415V) (C) marca FMF	6	\$ 41.689
01T200225000	Mini Breaker termomagnético serie T20 2X25A, (10KA / 415V) (C) marca FMF	6	\$ 41.689
01T200232000	Mini Breaker termomagnético serie T20 2X32A, (10KA / 415V) (C) marca FMF	6	\$ 47.933
01T200240000	Mini Breaker termomagnético serie T20 2X40A, (10KA / 415V) (C) marca FMF	6	\$ 47.933
01T200250000	Mini Breaker termomagnético serie T20 2X50A, (10KA / 415V) (C) marca FMF	6	\$ 49.844
01T200263000	Mini Breaker termomagnético serie T20 2X63A, (10KA / 415V) (C) marca FMF	6	\$ 49.844
01T18H0280000	Mini Breaker termomagnético serie T18H 2X80A, (10KA / 415V) (C) marca FMF	6	\$ 136.089
01T18H02100000	Mini Breaker termomagnético serie T18H 2X100A, (10KA / 415V) (C) marca FMF	6	\$ 136.089
01T18H02125000	Mini Breaker termomagnético serie T18H 2X125A, (10KA / 415V) (C) marca FMF	6	\$ 151.289

Mini Breaker Termomagnético Tripolar (10kA / 415 VAC) montaje en riel

3P 10kA / 415V



Código	Descripción	Unidad Empaque	PVSP
01T200306000	Mini Breaker termomagnético serie T20 3X6A, (10KA / 415V) (C) marca FMF	4	\$ 62.533
01T200310000	Mini Breaker termomagnético serie T20 3X10A, (10KA / 415V) (C) marca FMF	4	\$ 62.533
01T200316000	Mini Breaker termomagnético serie T20 3X16A, (10KA / 415V) (C) marca FMF	4	\$ 62.533
01T200320000	Mini Breaker termomagnético serie T20 3X20A, (10KA / 415V) (C) marca FMF	4	\$ 62.533
01T200325000	Mini Breaker termomagnético serie T20 3X25A, (10KA / 415V) (C) marca FMF	4	\$ 62.533
01T200332000	Mini Breaker termomagnético serie T20 3X32A, (10KA / 415V) (C) marca FMF	4	\$ 71.889
01T200340000	Mini Breaker termomagnético serie T20 3X40A, (10KA / 415V) (C) marca FMF	4	\$ 71.889
01T200350000	Mini Breaker termomagnético serie T20 3X50A, (10KA / 415V) (C) marca FMF	4	\$ 74.756
01T200363000	Mini Breaker termomagnético serie T20 3X63A, (10KA / 415V) (C) marca FMF	4	\$ 74.756
01T18H0380000	Mini Breaker termomagnético serie T18H 3X80A, (10KA / 415V) (C) marca FMF	4	\$ 204.222
01T18H03000000	Mini Breaker termomagnético serie T18H 3X100A, (10KA / 415V) (C) marca FMF	4	\$ 204.222
01T18H0325000	Mini Breaker termomagnético serie T18H 3X125A, (10KA / 415V) (C) marca FMF	4	\$ 226.933

SERIE T10 - MCCB Interruptor Caja Moldeada Regulable Standard: : IEC 60947-2

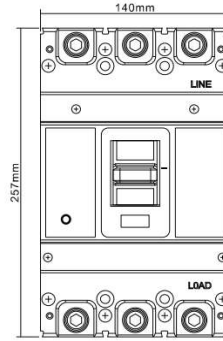
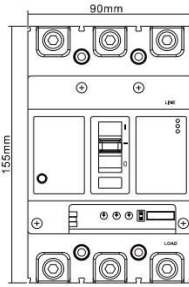
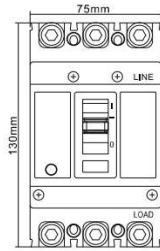

SERIE T10 - MCCB Interruptor Caja Moldeada Regulable

REGULABLE



Código	Descripción	Unidad Empaque	PVSP
01T10H03025160	Interruptor MCCB serie T10-H, 3P Regulable 20A -25A (50/35kA -230V - 35/25kA - 400V) n	1	\$ 365.844
01T10H03032160	Interruptor MCCB serie T10-H, 3P Regulable 25A -32A (50/35kA -230V - 35/25kA - 400V) n	1	\$ 365.844
01T10H03040160	Interruptor MCCB serie T10-H, 3P Regulable 32A -40A (50/35kA -230V - 35/25kA - 400V) n	1	\$ 365.844
01T10H03050160	Interruptor MCCB serie T10-H, 3P Regulable 40A -50A (50/35kA -230V - 35/25kA - 400V) n	1	\$ 365.844
01T10H03063160	Interruptor MCCB serie T10-H, 3P Regulable 50A -63A (50/35kA -230V - 35/25kA - 400V) n	1	\$ 365.844
01T10H03080160	Interruptor MCCB serie T10-H, 3P Regulable 63A -80A (50/35kA -230V - 35/25kA - 400V) n	1	\$ 365.844
01T10H03100160	Interruptor MCCB serie T10-H, 3P Regulable 80A -100A (50/35kA -230V - 35/25kA - 400V)	1	\$ 365.844
01T10H03125160	Interruptor MCCB serie T10-H, 3P Regulable 100A -125A (50/35kA -230V - 35/25kA - 400V)	1	\$ 365.844
01T10H03160160	Interruptor MCCB serie T10-H, 3P Regulable 125A -160A (50/35kA -230V - 35/25kA - 400V)	1	\$ 365.844
01T10H03200250	Interruptor MCCB serie T10-H, 3P Regulable 160A -200A (50/35kA -230V - 35/25kA - 400V)	1	\$ 532.800
01T10H03250250	Interruptor MCCB serie T10-H, 3P Regulable 200A -250A (50/35kA -230V - 35/25kA - 400V)	1	\$ 532.800
01T10H03320400	Interruptor MCCB serie T10-H, 3P Regulable 250A -320A (75/50kA -230V - 50/35kA - 400V)	1	\$ 1.107.422
01T10H03350400	Interruptor MCCB serie T10-H, 3P Regulable 315A -350A (75/50kA -230V - 50/35kA - 400V)	1	\$ 1.107.422
01T10H03400400	Interruptor MCCB serie T10-H, 3P Regulable 350A -400A (75/50kA -230V - 50/35kA - 400V)	1	\$ 1.107.422
01T10H03500630	Interruptor MCCB serie T10-H, 3P Regulable 400A -500A (75/50kA -230V - 50/35kA - 400V)	1	\$ 1.389.311
01T10H03630630	Interruptor MCCB serie T10-H, 3P Regulable 500A -630A (75/50kA -230V - 50/35kA - 400V)	1	\$ 1.389.311
01T10H03800800	Interruptor MCCB serie T10-H, 3P Regulable 630A -800A (85/60kA -230V - 65/50kA - 400V)	1	\$ 2.041.778

ACCESORIOS PARA MCCB SERIES T10 Y T11

Código	Descripción	Unidad Empaque	PVSP
01T10AUX125	Contacto Auxiliar para MCCB serie T10/T11 modelo 125 marca FMF	1	\$ 60.289
01T10AUX160	Contacto Auxiliar para MCCB serie T10/T11 modelo 160 marca FMF	1	\$ 60.289
01T10AUX250	Contacto Auxiliar para MCCB serie T10/T11 modelo 250 marca FMF	1	\$ 69.378
01T10AUX630	Contacto Auxiliar para MCCB serie T10/T11 modelo 400 y 630 marca FMF	1	\$ 78.311
01T10AUX1250	Contacto Auxiliar para MCCB serie T10/T11 modelo 800 y 1250 marca FMF	1	\$ 78.311
01T10B125240	Bobina de Disparo para MCCB serie T10/T11 modelo 125 (240 VAC) marca FMF	1	\$ 108.533
01T10B160240	Bobina de Disparo para MCCB serie T10/T11 modelo 160 (240 VAC) marca FMF	1	\$ 108.533
01T10B250240	Bobina de Disparo para MCCB serie T10/T11 modelo 250 (240 VAC) marca FMF	1	\$ 131.556
01T10B630240	Bobina de Disparo para MCCB serie T10/T11 modelo 400 y 630 (240 VAC) marca FMF	1	\$ 272.978
01T10B1250240	Bobina de Disparo para MCCB serie T10/T11 modelo 800 y 1250 (240 VAC) marca FMF	1	\$ 272.978

SERIE T11 - MCCB Interruptor Caja Moldeada Fijo

FIJO



Código	Descripción	Unidad Empaque	PVSP
01T11S03010125	Interruptor MCCB serie T11-S, 3P Fijo 10A (35/25kA - 230V - 25/18kA - 400V) marca FMF	1	\$ 209.089
01T11S03016125	Interruptor MCCB serie T11-S, 3P Fijo 16A (35/25kA - 230V - 25/18kA - 400V) marca FMF	1	\$ 209.089
01T11S03020125	Interruptor MCCB serie T11-S, 3P Fijo 20A (35/25kA - 230V - 25/18kA - 400V) marca FMF	1	\$ 209.089
01T11S03025125	Interruptor MCCB serie T11-S, 3P Fijo 25A (35/25kA - 230V - 25/18kA - 400V) marca FMF	1	\$ 209.089
01T11S03032125	Interruptor MCCB serie T11-S, 3P Fijo 32A (35/25kA - 230V - 25/18kA - 400V) marca FMF	1	\$ 209.089
01T11S03040125	Interruptor MCCB serie T11-S, 3P Fijo 40A (35/25kA - 230V - 25/18kA - 400V) marca FMF	1	\$ 209.089
01T11S03050125	Interruptor MCCB serie T11-S, 3P Fijo 50A (35/25kA - 230V - 25/18kA - 400V) marca FMF	1	\$ 209.089
01T11S03063125	Interruptor MCCB serie T11-S, 3P Fijo 63A (35/25kA - 230V - 25/18kA - 400V) marca FMF	1	\$ 209.089
01T11S03080125	Interruptor MCCB serie T11-S, 3P Fijo 80A (35/25kA - 230V - 25/18kA - 400V) marca FMF	1	\$ 209.089
01T11S03100125	Interruptor MCCB serie T11-S, 3P Fijo 100A (35/25kA - 230V - 25/18kA - 400V) marca FMF	1	\$ 209.089
01T11S03125125	Interruptor MCCB serie T11-S, 3P Fijo 125A (35/25kA - 230V - 25/18kA - 400V) marca FMF	1	\$ 209.089
01T11S03140160	Interruptor MCCB serie T11-S, 3P Fijo 140A (40/28kA - 230V - 25/18kA - 400V) marca FMF	1	\$ 283.467
01T11S03160160	Interruptor MCCB serie T11-S, 3P Fijo 160A (40/28kA - 230V - 25/18kA - 400V) marca FMF	1	\$ 283.467
01T11S03180250	Interruptor MCCB serie T11-S, 3P Fijo 180A (40/28kA - 230V - 25/18kA - 400V) marca FMF	1	\$ 311.511
01T11S03200250	Interruptor MCCB serie T11-S, 3P Fijo 200A (40/28kA - 230V - 25/18kA - 400V) marca FMF	1	\$ 311.511
01T11S03225250	Interruptor MCCB serie T11-S, 3P Fijo 225A (40/28kA - 230V - 25/18kA - 400V) marca FMF	1	\$ 311.511
01T11S03250250	Interruptor MCCB serie T11-S, 3P Fijo 250A (40/28kA - 230V - 25/18kA - 400V) marca FMF	1	\$ 311.511
01T11H03315400	Interruptor MCCB serie T11-H, 3P Fijo 315A (75/50kA - 230V - 50/35kA - 400V) marca FMF	1	\$ 1.046.644
01T11H03350400	Interruptor MCCB serie T11-H, 3P Fijo 350A (75/50kA - 230V - 50/35kA - 400V) marca FMF	1	\$ 1.046.644
01T11H03400400	Interruptor MCCB serie T11-H, 3P Fijo 400A (75/50kA - 230V - 50/35kA - 400V) marca FMF	1	\$ 1.046.644
01T11H03500630	Interruptor MCCB serie T11-H, 3P Fijo 500A (75/50kA - 230V - 50/35kA - 400V) marca FMF	1	\$ 1.480.000
01T11H03630630	Interruptor MCCB serie T11-H, 3P Fijo 630A (75/50kA - 230V - 50/35kA - 400V) marca FMF	1	\$ 1.480.000
01T11H037001250	Interruptor MCCB serie T11-H, 3P Fijo 700A (85/60kA - 230V - 65/50kA - 400V) marca FMF	1	\$ 3.093.911
01T11H03800800	Interruptor MCCB serie T11-H, 3P Fijo 800A (85/60kA - 230V - 65/50kA - 400V) marca FMF	1	\$ 3.093.911
01T11H0310001250	Interruptor MCCB serie T11-H, 3P Fijo 1000A (85/60kA - 230V - 65/50kA - 400V) marca FM	1	\$ 4.811.644
01T11H0312501250	Interruptor MCCB serie T11-H, 3P Fijo 1250A (85/60kA - 230V - 65/50kA - 400V) marca FM	1	\$ 5.640.444

ACCESORIOS PARA MCCB SERIES T10 Y T11

Código	Descripción	Unidad Empaque	PVSP
01T10AUX125	Contacto Auxiliar para MCCB serie T10/T11 modelo 125 marca FMF	1	\$ 60.289
01T10AUX160	Contacto Auxiliar para MCCB serie T10/T11 modelo 160 marca FMF	1	\$ 60.289
01T10AUX250	Contacto Auxiliar para MCCB serie T10/T11 modelo 250 marca FMF	1	\$ 69.378
01T10AUX630	Contacto Auxiliar para MCCB serie T10/T11 modelo 400 y 630 marca FMF	1	\$ 78.311
01T10AUX1250	Contacto Auxiliar para MCCB serie T10/T11 modelo 800 y 1250 marca FMF	1	\$ 78.311
01T10B125240	Bobina de Disparo para MCCB serie T10/T11 modelo 125 (240 VAC) marca FMF	1	\$ 108.533
01T10B160240	Bobina de Disparo para MCCB serie T10/T11 modelo 160 (240 VAC) marca FMF	1	\$ 108.533
01T10B250240	Bobina de Disparo para MCCB serie T10/T11 modelo 250 (240 VAC) marca FMF	1	\$ 131.556
01T10B630240	Bobina de Disparo para MCCB serie T10/T11 modelo 400 y 630 (240 VAC) marca FMF	1	\$ 272.978
01T10B1250240	Bobina de Disparo para MCCB serie T10/T11 modelo 800 y 1250 (240 VAC) marca FMF	1	\$ 272.978

SERIE D23 - Breaker de corriente residual electromagnética Diferencial. Standard: IEC 61008-1

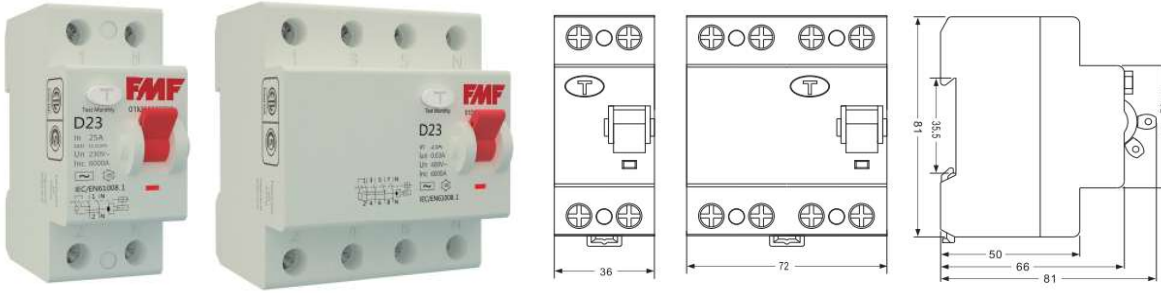

2P

4P

Código	Descripción	Unidad Empaque	PVSP
01D230225030	Mini Breaker Diferencial serie D23 2X25A /230V AC, 30mA clase A,AC marca FMF	6	\$ 101.333
01D230240030	Mini Breaker Diferencial serie D23 2X40A /230V AC, 30mA clase A,AC marca FMF	6	\$ 101.333
01D230263030	Mini Breaker Diferencial serie D23 2X63A /230V AC, 30mA clase A,AC marca FMF	6	\$ 105.867
01D230280030	Mini Breaker Diferencial serie D23 2X80A /230V AC, 30mA clase A,AC marca FMF	6	\$ 158.156
01D230200030	Mini Breaker Diferencial serie D23 2X100A /230V AC, 30mA clase A,AC marca FMF	6	\$ 162.800
01D230425030	Mini Breaker Diferencial serie D23 4X25A /415V AC, 30mA clase A,AC marca FMF	3	\$ 143.778
01D230440030	Mini Breaker Diferencial serie D23 4X40A /415V AC, 30mA clase A,AC marca FMF	3	\$ 143.778
01D230463030	Mini Breaker Diferencial serie D23 4X63A /415V AC, 30mA clase A,AC marca FMF	3	\$ 143.778
01D230480030	Mini Breaker Diferencial serie D23 4X80A /415V AC, 30mA clase A,AC marca FMF	3	\$ 213.533
01D230400030	Mini Breaker Diferencial serie D23 4X100A /415V AC, 30mA clase A,AC marca FMF	3	\$ 213.533

SERIE LR Relé de Impulso o Telerruptor Standard: IEC 60669-2-2

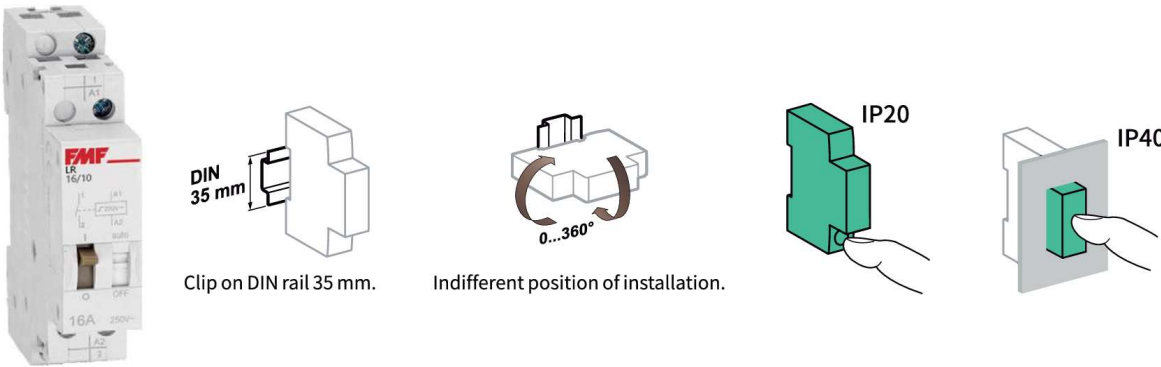

Código	Descripción	Unidad Empaque	PVSP
06LR-1610-130	Relé de impulso o telerruptor 16A 1NO 1P 1 Modulo 130VAC marca FMF	1	\$ 72.822

SERIE D16 - DPS Tipo 1+2 Protector Contra Transientes Standard: IEC 60947-2



D16
2P (1P+N)

D16
1P+PNE

D16
3P

D16
4P (3P+N)

D16
3P+NPE



DPS Tipo 1+2 Uc: 150V

		Código	Descripción	Unidad Empaque	PVSP
TIPO 1+2	Uc: 150V	03D161P150512S	DPS serie D16 tipo 1+2 (1 Polo) Uc: 150V, I _{max} : 50KA limp: 7kA con señal remota marca FMF	1	\$ 160.711
	I_{max}: 50kA	03D162P150512S	DPS serie D16 tipo 1+2 (2 Polos) Uc: 150V, I _{max} : 50KA limp: 7kA con señal remota marca FMF	1	\$ 297.311
	limp: 7kA	03D163P150512S	DPS serie D16 tipo 1+2 (3 Polos) Uc: 150V, I _{max} : 50KA limp: 7kA con señal remota marca FMF	1	\$ 433.689
	In: 25kA	03D164P150512S	DPS serie D16 tipo 1+2 (4 Polos) Uc: 150V, I _{max} : 50KA limp: 7kA con señal remota marca FMF	1	\$ 570.067
TIPO 1+2	Uc: 150V	03D161P150612S	DPS serie D16 tipo 1+2 (1 Polo) Uc: 150V, I _{max} : 60KA limp: 12,5kA con señal remota marca FMF	1	\$ 252.756
	I_{max}: 60kA	03D162P150612S	DPS serie D16 tipo 1+2 (2 Polos) Uc: 150V, I _{max} : 60KA limp: 12,5kA con señal remota marca FMF	1	\$ 579.711
	limp: 12,5kA	03D163P150612S	DPS serie D16 tipo 1+2 (3 Polos) Uc: 150V, I _{max} : 60KA limp: 12,5kA con señal remota marca FMF	1	\$ 602.956
	In: 30kA	03D164P150612S	DPS serie D16 tipo 1+2 (4 Polos) Uc: 150V, I _{max} : 60KA limp: 12,5kA con señal remota marca FMF	1	\$ 851.378

DPS Tipo 1+2 Uc: 320V

		Código	Descripción	Unidad Empaque	PVSP
TIPO 1+2	Uc: 320V	03D161P320512S	DPS serie D16 tipo 1+2 (1 Polo) Uc: 320V, I _{max} : 50KA limp: 7kA con señal remota marca FMF	1	\$ 160.711
	I_{max}: 50kA	03D162P320512S	DPS serie D16 tipo 1+2 (2 Polos) Uc: 320V, I _{max} : 50KA limp: 7kA con señal remota marca FMF	1	\$ 297.311
	limp: 7kA	03D163P320512S	DPS serie D16 tipo 1+2 (3 Polos) Uc: 320V, I _{max} : 50KA limp: 7kA con señal remota marca FMF	1	\$ 433.689
	In: 25kA	03D164P320512S	DPS serie D16 tipo 1+2 (4 Polos) Uc: 320V, I _{max} : 50KA limp: 7kA con señal remota marca FMF	1	\$ 570.067
TIPO 1+2	Uc: 320V	03D161P320612S	DPS serie D16 tipo 1+2 (1 Polo) Uc: 320V, I _{max} : 60KA limp: 12,5kA con señal remota marca FMF	1	\$ 302.133
	I_{max}: 60kA	03D162P320612S	DPS serie D16 tipo 1+2 (2 Polos) Uc: 320V, I _{max} : 60KA limp: 12,5kA con señal remota marca FMF	1	\$ 579.711
	limp: 12,5kA	03D163P320612S	DPS serie D16 tipo 1+2 (3 Polos) Uc: 320V, I _{max} : 60KA limp: 12,5kA con señal remota marca FMF	1	\$ 857.533
	In: 30kA	03D164P320612S	DPS serie D16 tipo 1+2 (4 Polos) Uc: 320V, I _{max} : 60KA limp: 12,5kA con señal remota marca FMF	1	\$ 1.135.333

SERIE D16 - DPS Tipo 2 Protector Contra Transientes Standard: IEC 60947-2

DPS Tipo 2 Uc: 150V

		Código	Descripción	Unidad Empaque	PVSP
TIPO 2	Uc: 150V	03D161P15022S	DPS serie D16 tipo 2 (1 Polo) Uc: 150V, I _{max} : 20KA Up: 0.8kV con señal remota marca FMF	1	\$ 131.556
	I_{max}: 20kA	03D162P15022S	DPS serie D16 tipo 2 (2 Polos) Uc: 150V, I _{max} : 20KA Up: 0.8kV con señal remota marca FM	1	\$ 238.778
	In: 10kA	03D163P15022S	DPS serie D16 tipo 2 (3 Polos) Uc: 150V, I _{max} : 20KA Up: 0.8kV con señal remota marca FM	1	\$ 346.000
	Up: 0.8kV	03D164P15022S	DPS serie D16 tipo 2 (4 Polos) Uc: 150V, I _{max} : 20KA Up: 0.8kV con señal remota marca FM	1	\$ 453.200
TIPO 2	Uc: 150V	03D161P15042S	DPS serie D16 tipo 2 (1 Polo) Uc: 150V, I _{max} : 40KA Up: 0.8kV con señal remota marca FMF	1	\$ 146.244
	I_{max}: 40kA	03D162P15042S	DPS serie D16 tipo 2 (2 Polos) Uc: 150V, I _{max} : 40KA Up: 0.8kV con señal remota marca FM	1	\$ 267.933
	In: 20kA	03D163P15042S	DPS serie D16 tipo 2 (3 Polos) Uc: 150V, I _{max} : 40KA Up: 0.8kV con señal remota marca FM	1	\$ 389.844
	Up: 0.8kV	03D164P15042S	DPS serie D16 tipo 2 (4 Polos) Uc: 150V, I _{max} : 40KA Up: 0.8kV con señal remota marca FM	1	\$ 460.444
TIPO 2	Uc: 150V	03D161P15062	DPS serie D16 tipo 2 (1 Polo) Uc: 150V, I _{max} : 60KA Up: 0.9kV marca FMF	1	\$ 175.400
	I_{max}: 60kA	03D162P15062	DPS serie D16 tipo 2 (2 Polos) Uc: 150V, I _{max} : 60KA Up: 0.9kV marca FMF	1	\$ 389.844
	In: 30kA	03D163P15062	DPS serie D16 tipo 2 (3 Polos) Uc: 150V, I _{max} : 60KA Up: 0.9kV marca FMF	1	\$ 584.756
	Up: 0.9kV	03D164P15062S	DPS serie D16 tipo 2 (4 Polos) Uc: 150V, I _{max} : 60KA Up: 1.0kV marca FMF con señal remot	1	\$ 755.133
TIPO 2	Uc: 150V	03D161P15082	DPS serie D16 tipo 2 (1 Polo) Uc: 150V, I _{max} : 80KA Up: 1.0kV marca FMF	1	\$ 228.911
	I_{max}: 80kA	03D162P15082	DPS serie D16 tipo 2 (2 Polos) Uc: 150V, I _{max} : 80KA Up: 1.0kV marca FMF	1	\$ 453.200
	In: 40kA	03D163P15082	DPS serie D16 tipo 2 (3 Polos) Uc: 150V, I _{max} : 80KA Up: 1.0kV marca FMF	1	\$ 682.111
	Up: 1.0kV	03D164P15082	DPS serie D16 tipo 2 (4 Polos) Uc: 150V, I _{max} : 80KA Up: 1.1kV marca FMF	1	\$ 911.244

DPS Tipo 2 Uc: 320V

		Código	Descripción	Unidad Empaque	PVSP
TIPO 2	Uc: 320V	03D161P32022S	DPS serie D16 tipo 2 (1 Polo) Uc: 320V, I _{max} : 20KA Up: 1.2kV con señal remota marca FMF	1	\$ 131.556
	I_{max}: 20kA	03D162P32022S	DPS serie D16 tipo 2 (2 Polos) Uc: 320V, I _{max} : 20KA Up: 1.2kV con señal remota marca FM	1	\$ 238.778
	In: 10kA	03D163P32022S	DPS serie D16 tipo 2 (3 Polos) Uc: 320V, I _{max} : 20KA Up: 1.2kV con señal remota marca FM	1	\$ 346.000
		03D164P32022S	DPS serie D16 tipo 2 (4 Polos) Uc: 320V, I _{max} : 20KA Up: 1.2kV con señal remota marca FM	1	\$ 453.200
TIPO 2	Uc: 320V	03D161P32042S	DPS serie D16 tipo 2 (1 Polo) Uc: 320V, I _{max} : 40KA Up: 1.5kV con señal remota marca FMF	1	\$ 146.244
	I_{max}: 40kA	03D162P32042S	DPS serie D16 tipo 2 (2 Polos) Uc: 320V, I _{max} : 40KA Up: 1.5kV con señal remota marca FM	1	\$ 267.933
	In: 20kA	03D163P32042S	DPS serie D16 tipo 2 (3 Polos) Uc: 320V, I _{max} : 40KA Up: 1.5kV con señal remota marca FM	1	\$ 389.844
		03D164P32042S	DPS serie D16 tipo 2 (4 Polos) Uc: 320V, I _{max} : 40KA Up: 1.5kV con señal remota marca FM	1	\$ 511.533

SERIE D16 DC - DPS tipo 2 Protector Contra Transientes para sistema Fotovoltaicos Standard: IEC 60947-2



2P(600VDC)



2P(1000VDC)



3P(1000VDC)



3P(1500VDC)



DPS Tipo 2 DC para sistemas Fotovoltaicos

		Código	Descripción	Unidad Empaque	PVSP
600 VDC 1000 VDC 1500 VDC	I_{max}: 40kA In: 20kA	03D162P6004DC	DPS serie D16 Tipo 2 DC (2 Polos) Uc: 600 VDC, I _{max} : 40KA marca FMF	1	\$ 258.289
		03D162P6004DCS	DPS serie D16 Tipo 2 DC (2 Polos) Uc: 600 VDC, I _{max} : 40KA con señal remota marca FMF	1	\$ 280.222
		03D162P10004DCS	DPS serie D16 Tipo 2 DC (2 Polos) Uc: 1000 VDC, I _{max} : 40KA con señal remota marca FMF	1	\$ 314.200
		03D163P10004DC	DPS serie D16 Tipo 2 DC (3 Polos) Uc: 1000 VDC, I _{max} : 40KA marca FMF	1	\$ 372.733
		03D163P10004DCS	DPS serie D16 Tipo 2 DC (3 Polos) Uc: 1000 VDC, I _{max} : 40KA con señal remota marca FMF	1	\$ 394.667
		03D163P15004DCS	DPS serie D16 Tipo 2 DC (3 Polos) Uc: 1500 VDC, I _{max} : 40KA con señal remota marca FMF	1	\$ 518.978

SERIE 03F Porta fusibles Modulares Standard: IEC 60269-2

Standard: IEC 60269-2



Código	Descripción	Unidad Empaque	PVSP
03F1321	Base porta fusible modular 1P 32A W=18mm marca FMF	1	\$ 18.867
03F1DCL10321	Base porta fusible modular 1P 32A 1000 VDC W=18mm marca FMF	1	\$ 24.556

SERIE 03FL Fusibles Standard: IEC 60269-2

Material Porcelana y cobre
Voltaje Ui AC 500V, 600V
Corriente In 1-125A
Dimensiones 10x38, 14x51, 22x58mm
Carácter gG, aM, oR
Capacidad de co 100kA, 120kA



Código	Descripción	Unidad Empaque	PVSP
03FL1001gG	Fusible 10x38mm 1A gG marca FMF	1	\$ 4.022
03FL1002gG	Fusible 10x38mm 2A gG marca FMF	1	\$ 4.022
03FL1004gG	Fusible 10x38mm 4A gG marca FMF	1	\$ 4.022
03FL1006gG	Fusible 10x38mm 6A gG marca FMF	1	\$ 4.022
03FL1008gG	Fusible 10x38mm 8A gG marca FMF	1	\$ 4.022
03FL1010gG	Fusible 10x38mm 10A gG marca FMF	1	\$ 4.022
03FL1012gG	Fusible 10x38mm 12A gG marca FMF	1	\$ 4.022
03FL1016gG	Fusible 10x38mm 16A gG marca FMF	1	\$ 4.022
03FL1020gG	Fusible 10x38mm 20A gG marca FMF	1	\$ 4.022
03FL1025gG	Fusible 10x38mm 25A gG marca FMF	1	\$ 4.022
03FL1032gG	Fusible 10x38mm 32A gG marca FMF	1	\$ 4.022
03FL1001DC	Fusible DC 10x38mm 1A marca FMF	1	\$ 4.378
03FL1002DC	Fusible DC 10x38mm 2A marca FMF	1	\$ 4.022
03FL1004DC	Fusible DC 10x38mm 4A marca FMF	1	\$ 4.022
03FL1006DC	Fusible DC 10x38mm 6A marca FMF	1	\$ 4.022
03FL1008DC	Fusible DC 10x38mm 8A marca FMF	1	\$ 4.022
03FL1010DC	Fusible DC 10x38mm 10A marca FMF	1	\$ 4.022
03FL1012DC	Fusible DC 10x38mm 12A marca FMF	1	\$ 4.022
03FL1016DC	Fusible DC 10x38mm 16A marca FMF	1	\$ 4.022
03FL1020DC	Fusible DC 10x38mm 20A marca FMF	1	\$ 4.022
03FL1025DC	Fusible DC 10x38mm 25A marca FMF	1	\$ 4.022
03FL1030DC	Fusible DC 10x38mm 30A marca FMF	1	\$ 4.022

SERIE G06 - Protección para motores / Guardamotores. Standard: IEC 60947-2

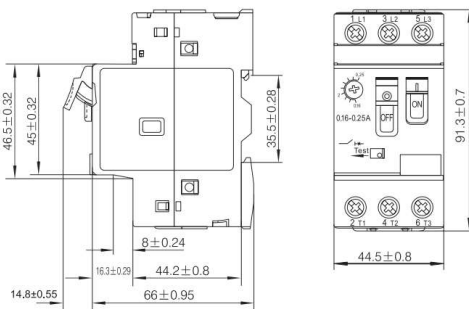

Código	Descripción	Unidad Empaque	PVSP
03G060100100	Guardamotor serie G06 (0,63-1Amp) Boton marca FMF	1	\$ 162.889
03G060100160	Guardamotor serie G06 (1-1,6Amp) Boton marca FMF	1	\$ 162.889
03G060100250	Guardamotor serie G06 (1,6-2,5Amp) Boton marca FMF	1	\$ 162.889
03G060100400	Guardamotor serie G06 (2,5 a 4Amp) Boton marca FMF	1	\$ 162.889
03G060100630	Guardamotor serie G06 (4-6,3Amp) Boton marca FMF	1	\$ 162.889
03G060101000	Guardamotor serie G06 (6 a 10Amp) Boton marca FMF	1	\$ 162.889
03G060101400	Guardamotor serie G06 (9-14Amp) Boton marca FMF	1	\$ 162.889
03G060101800	Guardamotor serie G06 (13-18Amp) Boton marca FMF	1	\$ 162.889
03G060102300	Guardamotor serie G06 (17-23Amp) Boton marca FMF	1	\$ 162.889
03G060102500	Guardamotor serie G06 (20-25Amp) Boton marca FMF	1	\$ 162.889
03G060103200	Guardamotor serie G06 (24-32Amp) Boton marca FMF	1	\$ 162.889
03G060104001	Guardamotor serie G06 (25-40Amp) marca FMF	1	\$ 449.022
03G060106301	Guardamotor serie G06 (40-63Amp) marca FMF	1	\$ 449.022
03G060108001	Guardamotor serie G06 (56-80Amp) marca FMF	1	\$ 449.022

SERIE G06 - Protección para motores / Guardamotores. Standard: IEC 60947-2



Código	Descripción	Unidad Empaque	PVSP
03G06AUX02L	Contacto Aux. Lateral 2NO serie G06 para guardamotores marca FMF	1	\$ 31.333
03G06AUX11F	Contacto Aux. Frontal 1NO+1NC serie G06 para guardamotores marca FMF	1	\$ 31.333
03G06AUX11L80	Contacto Aux. Lateral 1NO+1NC frame 80 serie G06 para guardamotores marca FMF	1	\$ 31.333

SERIE C86 ARRANQUE DIRECTO AC Standard: IEC 60947-4-1



Wiring Diagram

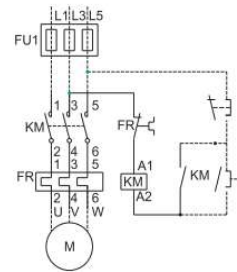

Control supply voltage is as the same as the main circuit voltage (three-phase)

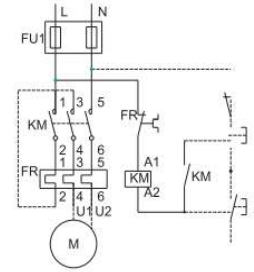

Control supply voltage is as the same as the main circuit voltage (single-phase)

Código	Descripción	Unidad Empaque	PVSP
02C86031009A1301	Arranque Directo 3P 9Amp. Operación en 230 VAC 0,1..0,16 marca FMF	1	\$ 194.511
02C86031009A1302	Arranque Directo 3P 9Amp. Operación en 230 VAC 0,16..0,25 marca FMF	1	\$ 194.511
02C86031009A1303	Arranque Directo 3P 9Amp. Operación en 230 VAC 0,25..0,4 marca FMF	1	\$ 194.511
02C86031009A1304	Arranque Directo 3P 9Amp. Operación en 230 VAC 0,4..0,63 marca FMF	1	\$ 194.511
02C86031009A1305	Arranque Directo 3P 9Amp. Operación en 230 VAC 0,63..1 marca FMF	1	\$ 194.511
02C86031009A1306	Arranque Directo 3P 9Amp. Operación en 230 VAC 1..1,6 marca FMF	1	\$ 194.511
02C86031009A1307	Arranque Directo 3P 9Amp. Operación en 230 VAC 1,6..2,5 marca FMF	1	\$ 194.511
02C86031009A1308	Arranque Directo 3P 9Amp. Operación en 230 VAC 2,5..4 marca FMF	1	\$ 194.511
02C86031009A1310	Arranque Directo 3P 9Amp. Operación en 230 VAC 4..6 marca FMF	1	\$ 194.511
02C86031009A1312	Arranque Directo 3P 9Amp. Operación en 230 VAC 5,5..8 marca FMF	1	\$ 194.511
02C86031009A1314	Arranque Directo 3P 9Amp. Operación en 230 VAC 7..10 marca FMF	1	\$ 194.511
02C86031018A1314	Arranque Directo 3P 18Amp. Operación en 230 VAC 7..10 marca FMF	1	\$ 201.244
02C86031018A1316	Arranque Directo 3P 18Amp. Operación en 230 VAC 9..13 marca FMF	1	\$ 201.244
02C86031018A1321	Arranque Directo 3P 18Amp. Operación en 230 VAC 12..18 marca FMF	1	\$ 201.244
02C86031025A1321	Arranque Directo 3P 25Amp. Operación en 230 VAC 12..18 marca FMF	1	\$ 248.222
02C86031025A1322	Arranque Directo 3P 25Amp. Operación en 230 VAC 17..25 marca FMF	1	\$ 246.044
02C86031032A2353	Arranque Directo 3P 32Amp. Operación en 230 VAC 23..32 marca FMF	1	\$ 297.556
02C86031140A3353	Arranque Directo 3P 40Amp. Operación en 230 VAC 30..40 marca FMF	1	\$ 689.111
02C86031150A3357	Arranque Directo 3P 50Amp. Operación en 230 VAC 37..50 marca FMF	1	\$ 724.644
02C86031165A3359	Arranque Directo 3P 65Amp. Operación en 230 VAC 48..65 marca FMF	1	\$ 764.911
02C86031180A3361	Arranque Directo 3P 80Amp. Operación en 230 VAC 55..70 marca FMF	1	\$ 916.978
02C86031180A3363	Arranque Directo 3P 80Amp. Operación en 230 VAC 63..80 marca FMF	1	\$ 916.978
02C86031195A3365	Arranque Directo 3P 95Amp. Operación en 230 VAC 80..93 marca FMF	1	\$ 984.000

SERIE C98 CONTACTORES AC Standard: IEC 60947-4-1, IEC 60947-5-1



Contactores alimentación a 110 VAC

110 VAC



Código	Descripción	Unidad Empaque	PVSP
02C98031009A110V	Contactador serie C98 3P 9Amp + 1 Aux NA. 110 VAC marca FMF	1	\$ 39.000
02C98031012A110V	Contactador serie C98 3P 12Amp + 1 Aux NA. 110 VAC marca FMF	1	\$ 39.000
02C98031018A110V	Contactador serie C98 3P 18Amp + 1 Aux NA. 110 VAC marca FMF	1	\$ 44.956
02C98031025A110V	Contactador serie C98 3P 25Amp + 1 Aux NA. 110 VAC marca FMF	1	\$ 67.333
02C98031032A110V	Contactador serie C98 3P 32Amp + 1 Aux NA. 110 VAC marca FMF	1	\$ 86.444
02C98031140A110V	Contactador serie C98 3P 40Amp + 1 Aux NA + 1 Aux NC. 110 VAC marca FMF	1	\$ 159.267
02C98031150A110V	Contactador serie C98 3P 50Amp + 1 Aux NA + 1 Aux NC. 110 VAC marca FMF	1	\$ 158.644
02C98031165A110V	Contactador serie C98 3P 65Amp + 1 Aux NA + 1 Aux NC. 110 VAC marca FMF	1	\$ 185.267
02C98031180A110V	Contactador serie C98 3P 80Amp + 1 Aux NA + 1 Aux NC. 110 VAC marca FMF	1	\$ 282.689
02C98031195A110V	Contactador serie C98 3P 95Amp + 1 Aux NA + 1 Aux NC. 110 VAC marca FMF	1	\$ 302.422

Contactores alimentación a 220 VAC

220 VAC



Código	Descripción	Unidad Empaque	PVSP
02C98031009A	Contactador serie C98 3P 9Amp + 1 Aux NA. 220 VAC marca FMF	1	\$ 39.000
02C98031012A	Contactador serie C98 3P 12Amp + 1 Aux NA. 220 VAC marca FMF	1	\$ 39.000
02C98031018A	Contactador serie C98 3P 18Amp + 1 Aux NA. 220 VAC marca FMF	1	\$ 44.956
02C98031025A	Contactador serie C98 3P 25Amp + 1 Aux NA. 220 VAC marca FMF	1	\$ 67.333
02C98031032A	Contactador serie C98 3P 32Amp + 1 Aux NA. 220 VAC marca FMF	1	\$ 86.444
02C98031140A	Contactador serie C98 3P 40Amp + 1 Aux NA + 1 Aux NC. 220 VAC marca FMF	1	\$ 159.267
02C98031150A	Contactador serie C98 3P 50Amp + 1 Aux NA + 1 Aux NC. 220 VAC marca FMF	1	\$ 158.644
02C98031165A	Contactador serie C98 3P 65Amp + 1 Aux NA + 1 Aux NC. 220 VAC marca FMF	1	\$ 185.267
02C98031180A	Contactador serie C98 3P 80Amp + 1 Aux NA + 1 Aux NC. 220 VAC marca FMF	1	\$ 282.689
02C98031195A	Contactador serie C98 3P 95Amp + 1 Aux NA + 1 Aux NC. 220 VAC marca FMF	1	\$ 302.422
02C98030115A	Contactador serie C98 3P 115Amp + 1 Aux NA + 1 Aux NC. 220 VAC marca FMF	1	\$ 598.889
02C98030225A	Contactador serie C98 3P 225Amp + 1 Aux NA + 1 Aux NC. 220 VAC marca FMF	1	\$ 867.022
02C98030265A	Contactador serie C98 3P 265Amp + 1 Aux NA + 1 Aux NC. 220 VAC marca FMF	1	\$ 1.256.200

Bobinas para contactores



Código	Descripción	Unidad Empaque	PVSP
02B1-2110	Bobina 110 VAC para Contactador de 9 a 18Amp marca FMF	1	\$ 22.978
02B1-4110	Bobina 110 VAC para Contactador de 25 a 32Amp marca FMF	1	\$ 25.689
02B1-6110	Bobina 110 VAC para Contactador de 40 a 95Amp marca FMF	1	\$ 39.533
02B1-2230	Bobina 230 VAC para Contactador de 9 a 18Amp marca FMF	1	\$ 22.978
02B1-4230	Bobina 230 VAC para Contactador de 25 a 32Amp marca FMF	1	\$ 25.689
02B1-6230	Bobina 230 VAC para Contactador de 40 a 95Amp marca FMF	1	\$ 39.533
02B1-2380	Bobina 380 VAC para Contactador de 9 a 18Amp marca FMF	1	\$ 22.978
02B1-4380	Bobina 380 VAC para Contactador de 25 a 32Amp marca FMF	1	\$ 25.689
02B1-6380	Bobina 380 VAC para Contactador de 40 a 95Amp marca FMF	1	\$ 39.533
02B1-2440	Bobina 440 VAC para Contactador de 9 a 18Amp marca FMF	1	\$ 22.978
02B1-4440	Bobina 440 VAC para Contactador de 25 a 32Amp marca FMF	1	\$ 25.689
02B1-6440	Bobina 440 VAC para Contactador de 40 a 95Amp marca FMF	1	\$ 39.533

Relés térmicos Standard: IEC 60947-4-1



Código	Descripción	Unidad Empaque	PVSP
02RT1306	Relé Térmico serie RT ajustable Max y Min (1~1.6) marca FMF	1	\$ 72.467
02RT1307	Relé Térmico serie RT ajustable Max y Min (1.6~2.5) marca FMF	1	\$ 72.467
02RT1308	Relé Térmico serie RT ajustable Max y Min (2.5~4) marca FMF	1	\$ 72.467
02RT1310	Relé Térmico serie RT ajustable Max y Min (4~6) marca FMF	1	\$ 72.467
02RT1312	Relé Térmico serie RT ajustable Max y Min (5.5~8) marca FMF	1	\$ 72.467
02RT1316	Relé Térmico serie RT ajustable Max y Min (9~13) marca FMF	1	\$ 72.467
02RT1321	Relé Térmico serie RT ajustable Max y Min (12~18) marca FMF	1	\$ 72.467
02RT1322	Relé Térmico serie RT ajustable Max y Min (17~25) marca FMF	1	\$ 72.467
02RT2353	Relé Térmico serie RT ajustable Max y Min (23~32) marca FMF	1	\$ 100.222
02RT3355	Relé Térmico serie RT ajustable Max y Min (30~40) marca FMF	1	\$ 167.067
02RT3357	Relé Térmico serie RT ajustable Max y Min (37~50) marca FMF	1	\$ 167.067
02RT3359	Relé Térmico serie RT ajustable Max y Min (48~65) marca FMF	1	\$ 167.067
02RT3361	Relé Térmico serie RT ajustable Max y Min (55~70) marca FMF	1	\$ 167.067
02RT3363	Relé Térmico serie RT ajustable Max y Min (63~80) marca FMF	1	\$ 167.067
02RT3365	Relé Térmico serie RT ajustable Max y Min (80~93) marca FMF	1	\$ 183.844

Bloque de Contacto Auxiliar Frontal



Código	Descripción	Unidad Empaque	PVSP
02AF22	Contacto Auxiliar 2 Polos NA + 2 Polos NC Frontal marca FMF	1	\$ 17.378
02AF40	Contacto Auxiliar 4 Polos NA Frontal marca FMF	1	\$ 17.311

Enclavamiento mecánico



Código	Descripción	Unidad Empaque	PVSP
02A90932	Enclavamiento mecánico para Contactores desde 09 a 32A marca FMF	1	\$ 18.089
02A94095	Enclavamiento mecánico para Contactores desde 40 a 95A marca FMF	1	\$ 23.267

Temporizadores



Código	Descripción	Unidad Empaque	PVSP
02TOF2	Temporizador OFF-delay 0.1s a 30s marca FMF	1	\$ 156.267
02TON2	Temporizador ON-delay 0.1s a 30s marca FMF	1	\$ 156.267

SERIE C98C CONTACTORES PARA CAPACITORES Standard: IEC 60947-4-1



Código	Descripción	Unidad Empaque	PVSP
02C98031012C	Contactador para Capacitor serie C98C 18A (12kvar 400V / 6kvar 220V) 3P + 1No+1Nc Bobina	1	\$ 123.356
02C98031016C	Contactador para Capacitor serie C98C 25A (16kvar 400V / 8kvar 220V) 3P + 1No+1Nc Bobina	1	\$ 129.044
02C98031020C	Contactador para Capacitor serie C98C 32A (20kvar 400V / 10kvar 220V) 3P + 1No+1Nc Bobina	1	\$ 197.378
02C98031025C	Contactador para Capacitor serie C98C 40A (25kvar 400V / 12,5kvar 220V) 3P + 1No+2Nc Bobina	1	\$ 261.889
02C98031033C	Contactador para Capacitor serie C98C 50A (33kvar 400V / 16,5kvar 220V) 3P + 1No+2Nc Bobina	1	\$ 278.978
02C98031140C	Contactador para Capacitor serie C98C 65A (40kvar 400V / 20kvar 220V) 3P + 1No+2Nc Bobina	1	\$ 311.244
02C98031160C	Contactador para Capacitor serie C98C 95A (60kvar 400V / 30kvar 220V) 3P + 1No+2Nc Bobina	1	\$ 483.933

SERIE 06L05 - PILOTOS O LUCES INDICADORAS LED Standard: IEC 60898-1



Protected
LED
Indicator
Ø 22

- 6.3V AC/DC ● Red
- 12V AC/DC ● Yellow
- 24V AC/DC ● Green
- 48V AC/DC ● Blue
- 110V AC/DC ● White
- 220V AC/DC
- 380V AC

06L0511
General type

500

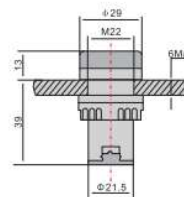

Piloto indicador LED Ø22mm voltajes de alimentación 110 o 220 V AC/DC



Código	Descripción	Unidad Empaque	PVSP
■ 06L051101110	Piloto indicador LED serie L05 110V Rojo (Ø22mm) marca FMF	12	\$ 7.822
■ 06L051102110	Piloto indicador LED serie L05 110V Amarillo (Ø22mm) marca FMF	12	\$ 7.822
■ 06L051103110	Piloto indicador LED serie L05 110V Verde (Ø22mm) marca FMF	12	\$ 7.822
■ 06L051104110	Piloto indicador LED serie L05 110V Azul (Ø22mm) marca FMF	12	\$ 7.822
■ 06L051105110	Piloto indicador LED serie L05 110V Blanco (Ø22mm) marca FMF	12	\$ 7.822
■ 06L051101230	Piloto indicador LED serie L05 220V Rojo (Ø22mm) marca FMF	12	\$ 7.822
■ 06L051102230	Piloto indicador LED serie L05 220V Amarillo (Ø22mm) marca FMF	12	\$ 7.822
■ 06L051103230	Piloto indicador LED serie L05 220V Verde (Ø22mm) marca FMF	12	\$ 7.822
■ 06L051104230	Piloto indicador LED serie L05 220V Azul (Ø22mm) marca FMF	12	\$ 7.822
■ 06L051105230	Piloto indicador LED serie L05 220V Blanco (Ø22mm) marca FMF	12	\$ 7.822

Piloto indicador LED Ø22mm Multivoltaje de alimentación 6-380 V AC/DC



Código	Descripción	Unidad Empaque	PVSP
■ 06P05KB2EV61	Piloto indicador LED serie P05 Multiv 6-380V Blanco (Ø22mm) marca FMF	12	\$ 10.044
■ 06P05KB2EV63	Piloto indicador LED serie P05 Multiv 6-380V Verde (Ø22mm) marca FMF	12	\$ 10.044
■ 06P05KB2EV64	Piloto indicador LED serie P05 Multiv 6-380V Rojo (Ø22mm) marca FMF	12	\$ 10.044
■ 06P05KB2EV65	Piloto indicador LED serie P05 Multiv 6-380V Amarillo (Ø22mm) marca FMF	12	\$ 10.044
■ 06P05KB2EV66	Piloto indicador LED serie P05 Multiv 6-380V Azul (Ø22mm) marca FMF	12	\$ 10.044

Medidores de tensión / Voltímetros LED Ø22mm 80-500V AC



Código	Descripción	Unidad Empaque	PVSP
■ 06L052101000	Voltímetro LED serie L05 80-500V (Ø22mm) color Rojo, marca FMF	12	\$ 29.356
■ 06L052102000	Voltímetro LED serie L05 80-500V (Ø22mm) color Amarillo, marca FMF	12	\$ 29.356
■ 06L052103000	Voltímetro LED serie L05 80-500V (Ø22mm) color Verde, marca FMF	12	\$ 29.356
■ 06L052204000	Voltímetro LED serie L05 80-500V (Ø22mm) color Azul, marca FMF	12	\$ 29.356
■ 06L052205000	Voltímetro LED serie L05 80-500V (Ø22mm) color Blanco, marca FMF	12	\$ 29.356

Accesorio en silicona para aumentar grado IP a IP65

Código	Descripción	Unidad Empaque	PVSP
PROTECTIVE_COVER	Cubierta protectora IP65 marca FMF	12	\$ 2.044

SERIE 06P05 - Pulsadores, Selectores y paros de emergencia Standard: IEC 60947-5-1

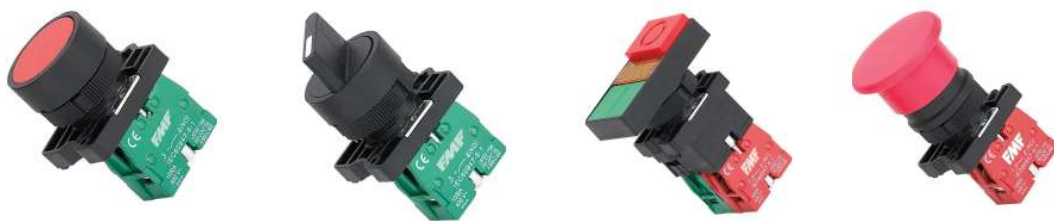

Pulsador Rasante con retorno + accesorios



Código	Descripción	Unidad Empaque	PVSP
06P05KB2EA31	Pulsador rasante serie P05 con retorno, NO en plástico, verde (Ø22mm) marca FMF	12	\$ 7.533
06P05KB2EA42	Pulsador rasante serie P05 con retorno, NC en plástico, rojo (Ø22mm) marca FMF	12	\$ 7.533
06P05CB2EA131	Pulsador de reemplazo serie P05 con retorno, NO en plástico verde (Ø22mm) marca FMF	12	\$ 7.756
06P05CB2EA142	Pulsador de reemplazo serie P05 con retorno, NC en plástico rojo (Ø22mm) marca FMF	12	\$ 7.756
06P05KB2BE101	Contacto de reemplazo serie P05 NO color verde para pulsador marca FMF	12	\$ 3.956
06P05KB2BE102	Contacto de reemplazo serie P05 NC color rojo para pulsador marca FMF	12	\$ 3.956

Selector conmutador tipo muletilla Ø22mm



Código	Descripción	Unidad Empaque	PVSP
06P05KB2ED21	Selector conmutador tipo muletilla 2 posiciones fijas sin retorno 1NO marca FMF	12	\$ 9.689
06P05KB2ED41	Selector conmutador tipo muletilla 2 posiciones con retorno 1NO marca FMF	12	\$ 9.689
06P05KB2ED33	Selector conmutador tipo muletilla 3 posiciones fijas 2NO marca FMF	12	\$ 13.267
06P05KB2ED53	Selector conmutador tipo muletilla 3 posiciones con retorno al centro 2NO marca FMF	12	\$ 13.267

Pulsador doble con lampara



Código	Descripción	Unidad Empaque	PVSP
06P05KB2EW8465	Pulsador doble Verde/Roja NO+NC con Lampara 6v-380v marca FMF	12	\$ 23.311

Pulsador o paro de emergencia tipo Hongo 40mm



Código	Descripción	Unidad Empaque	PVSP
06P05KB2ES542	Pulsador Tipo Hongo de Emergencia de reset autom. NC 40mm marca FMF	12	\$ 12.556
06P05KB2ES142	Pulsador Tipo Hongo de Emergencia de reset autom. NC 40mm con llave marca FMF	12	\$ 21.533

SERIE 05CLT - Termostatos de Regulación

TC/TR

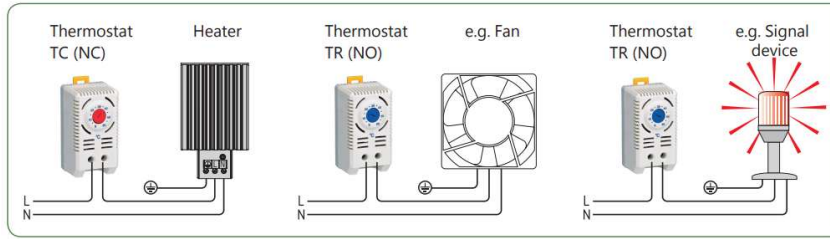

Código	Descripción	Unidad Empaque	PVSP
05CLTC0060C	Termostato CLTC 0 a +60°C (Rojo) para regulación de calefacción marca FMF	1	\$ 39.933
05CLTR0060C	Termostato CLTR 0 a +60°C (Azul) para regulación de refrigeración marca FMF	1	\$ 39.933
05CLTC1-1080C	Termostato CLTC1 -10 a +80°C (Rojo) para regulación de calefacción marca FMF	1	\$ 41.667
05CLTR1-1080C	Termostato CLTR1 -10 a +80°C (Azul) para regulación de refrigeración marca FMF	1	\$ 41.667

SERIE 05CLTH - Higrostatto Mecánico

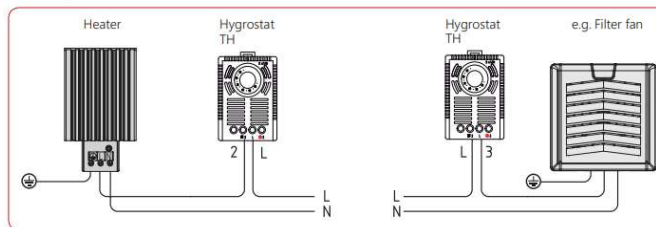

Código	Descripción	Unidad Empaque	PVSP
05CLTH3595	Higrostatto mecánico CLTH 35-95%RH marca FMF	1	\$ 130.200

SERIE 05CLTH - Higrostatto Electrónico

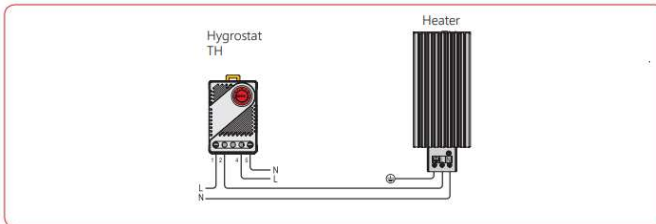

Código	Descripción	Unidad Empaque	PVSP
05CLTH4090E120	Higrostatto electrónico 120 VAC CLTH 40-90%RH marca FMF	1	\$ 130.200
05CLTH4090E230	Higrostatto electrónico 230 VAC CLTH 40-90%RH marca FMF	1	\$ 231.467

SERIE 05CLTH - Higrotermo Electrónico

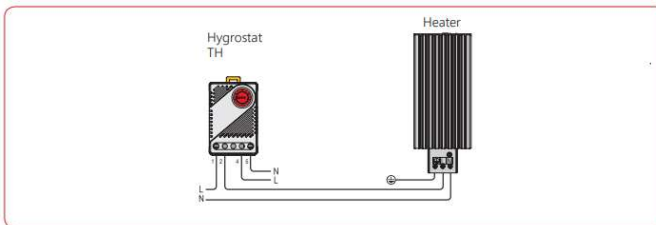

Código	Descripción	Unidad Empaque	PVSP
05CLTH50900060	Higrotermo electrónico 230 VAC, CLTH 50-90%RH - 0-60°C marca FMF	1	\$ 513.844
05CLTH509000601	Higrotermo electrónico 120 VAC, CLTH 50-90%RH - 0-60°C marca FMF	1	\$ 513.844

SERIE 05CLRC1 - Resistencias calefactoras sin protección / aislamiento

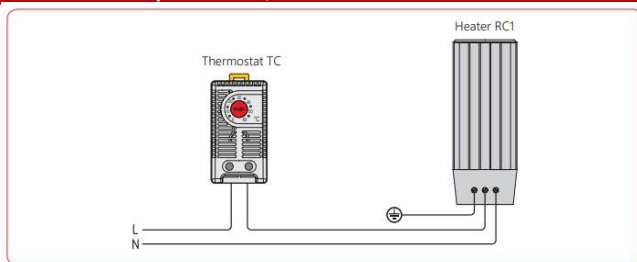

Código	Descripción	Unidad Empaque	PVSP
05CLRC1-50W	Resistencia calefactora CLRC1, 50W sin aislamiento 120-260 VAC/DC marca FMF	1	\$ 127.400
05CLRC1-100W	Resistencia calefactora CLRC1, 100W sin aislamiento 120-260 VAC/DC marca FMF	1	\$ 169.733
05CLRC1-150W	Resistencia calefactora CLRC1, 150W sin aislamiento 120-260 VAC/DC marca FMF	1	\$ 254.644

SERIE 05CLRC2 - Resistencias calefactoras con protección / aislamiento



Accesorio de fijación rápida

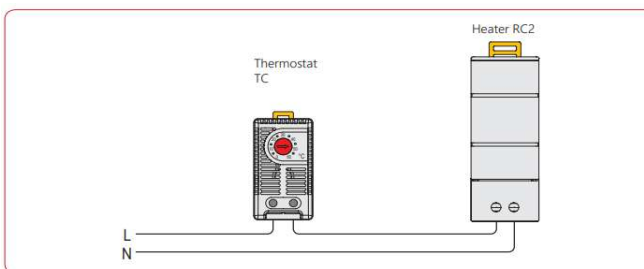

Código	Descripción	Unidad Empaque	PVSP
05CLRC2-50W	Resistencia calefactora CLRC2, 50W Con aislamiento 120-260 VAC/DC marca FMF	1	\$ 191.067
05CLRC2-100W	Resistencia calefactora CLRC2, 100W Con aislamiento 120-260 VAC/DC marca FMF	1	\$ 212.222

SERIE 05CLRC5 - Resistencias calefactoras con protección / aislamiento y clip de fijación



Clip de fijación

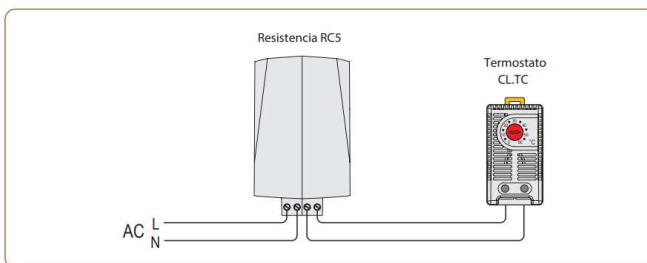

Código	Descripción	Unidad Empaque	PVSP
05CLRC5-100W	Resistencia calefactora CLRC5, (clip de fijación metálico) 100W Con aislamiento 120-260 V,	1	\$ 212.222

SERIE 05CLVCF - Extractor / Ventilador IP54



Tamaño Interno	Referencia Stego	Código	Descripción	Unidad Empaque	PVSP
(93x93mm)	01870.0	05CLVCF120120	Extractor / Ventilador CLVCF 120x120mm, 23m³/h, 110 VAC 50/60Hz marca FMF	1	\$ 209.244
	01880.0	05CLVCF120230	Extractor / Ventilador CLVCF 120x120mm, 19m³/h, 230 VAC 50/60Hz marca FMF	1	\$ 209.244
(125x125mm)	01871.0	05CLVCF152120	Extractor / Ventilador CLVCF 152x152mm, 62m³/h, 110 VAC 50/60Hz marca FMF	1	\$ 219.578
	01881.0	05CLVCF152230	Extractor / Ventilador CLVCF 152x152mm, 52m³/h, 230 VAC 50/60Hz marca FMF	1	\$ 219.578
(177x177mm)	01872.0	05CLVCF204120	Extractor / Ventilador CLVCF 204x204mm, 204m³/h, 110 VAC 50/60Hz marca FMF	1	\$ 241.978
	01882.0	05CLVCF204230	Extractor / Ventilador CLVCF 204x204mm, 170m³/h, 230 VAC 50/60Hz marca FMF	1	\$ 241.978
(230x230mm)	01873.0	05CLVCF255120	Extractor / Ventilador CLVCF 255x255mm, 332m³/h, 110 VAC 50/60Hz marca FMF	1	\$ 440.089
	01883.0	05CLVCF255230	Extractor / Ventilador CLVCF 255x255mm, 305m³/h, 230 VAC 50/60Hz marca FMF	1	\$ 440.089
(298x298mm)	01874.0	05CLVCF323120	Extractor / Ventilador CLVCF 323x323mm, 433m³/h, 110 VAC 50/60Hz marca FMF	1	\$ 753.778
	01884.0	05CLVCF323230	Extractor / Ventilador CLVCF 323x323mm, 394m³/h, 230 VAC 50/60Hz marca FMF	1	\$ 753.778

SERIE 05CLVCF - Filtro de Salida / Entrada IP54



Tamaño Interno	Referencia Stego	Código	Descripción	Unidad Empaque	PVSP
(93x93mm)	11870.0-00	05CLVF120	Filtro de Salida / Entrada* CLVF 120x120mm, Marca FMF	1	\$ 62.333
(125x125mm)	11871.0-00	05CLVF152	Filtro de Salida / Entrada* CLVF 152x152mm, Marca FMF	1	\$ 62.333
(177x177mm)	11872.0-00	05CLVF204	Filtro de Salida / Entrada* CLVF 204x204mm, Marca FMF	1	\$ 93.667
(230x230mm)	11873.0-00	05CLVF255	Filtro de Salida / Entrada* CLVF 255x255mm, Marca FMF	1	\$ 172.533
(298x298mm)	11874.0-00	05CLVF323	Filtro de Salida / Entrada* CLVF 323x323mm, marca FMF	1	\$ 240.089

SERIE 05CLVCFT - Ventiladores para techo IP55

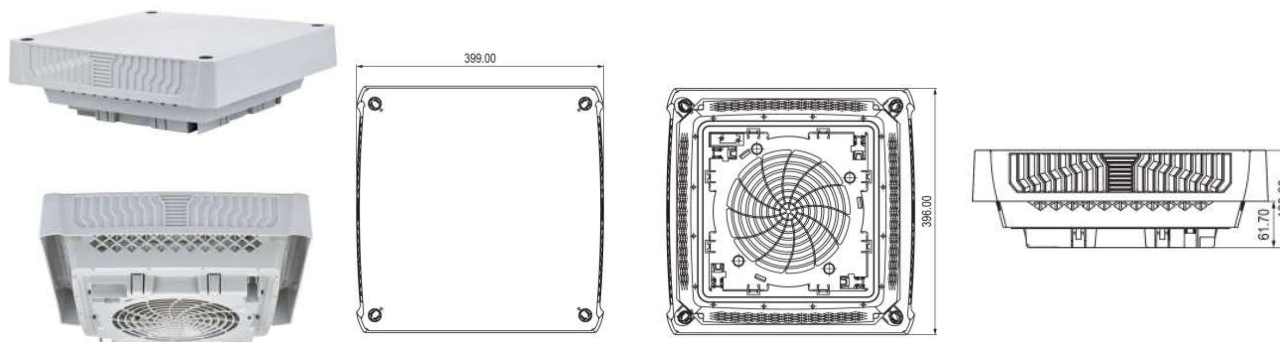

Caudal Con Filtro / Sin	dBa	Código	Descripción	Unidad Empaque	PVSP
960/1340 m³/h	71	05CLVCFT115	Ventilador para techo CLVCFT, 960/1340 m³/h, 110 VAC 50/60Hz marca FMF	1	\$ 1.696.600
960/1340 m³/h	71	05CLVCFT230C	Ventilador para techo CLVCFT, 960/1340 m³/h, 230 VAC 50/60Hz marca FMF	1	\$ 1.696.600

SERIE 05CLILED - Luminarias para tableros

Alimentación

48-265 VAC/DC

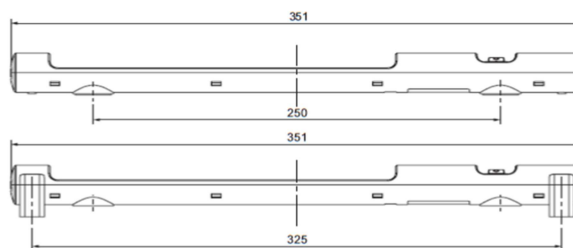

Referencia Stego	Código	Descripción	Unidad Empaque	PVSP
	05CLILED025CE	Luminaria LED MINI con interruptor On/Off, 5W 48-265 V AC/DC fijación magnética marca	1	\$ 131.200
02540.3-10	05CLILED025C	Luminaria LED con interruptor On/Off, 5W 48-265 V AC/DC fijación magnética marca FMF	1	\$ 154.333
02540.3-11	05CLILED025CS	Luminaria LED con interruptor On/Off, 5W 48-265 V AC/DC fijación tornillo marca FMF	1	\$ 154.333
02541.3-10	05CLILED025P	Luminaria LED con sensor PIR, 5W 48-265 V AC/DC fijación magnética marca FMF	1	\$ 217.222
02541.3-11	05CLILED025PS	Luminaria LED con sensor PIR, 5W 48-265 V AC/DC fijación tornillo marca FMF	1	\$ 217.222

SERIE 05CLADS013 - Interruptor para puerta

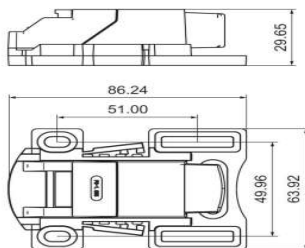

Código	Descripción	Unidad Empaque	PVSP
05CLADS013	Interruptor de puerta contacto conmutado, Alimentación Max. 250V AC, marca FMF	1	\$ 71.111

SERIE 05CLADP01 Porta planos

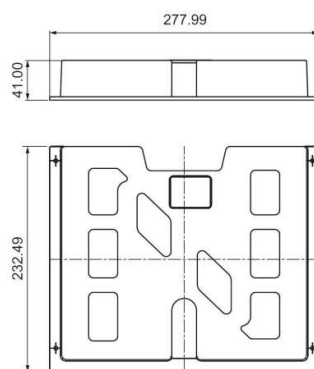

Código	Descripción	Unidad Empaque	PVSP
05CLADP01	Porta planos 234x2798x40mm marca FMF	1	\$ 37.578

SERIE 06E05 - Toma corrientes

Modular Socket



E05.20



E05.7



E05.20B



E05.35

Model	Standard
E05.20	Alemania
E05.7	Francia
E05.20B	UK
505.35	USA

Código	Descripción	Unidad Empaque	PVSP
06E05EKP35	Toma corriente serie E05.35 USA 120V AC socket 15A montaje en riel marca FMF	1	\$ 57.556

Prensa cables IP68 rosca PG en poliamida

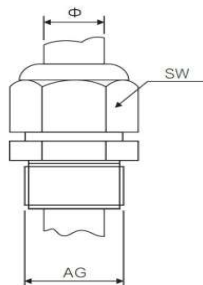

Incluye: Prensa cable, contra tuerca y oring.



AG mm Ø	Ø aplicación de cable mm	Código	Descripción	Unidad Empaque	PVSP
12.6 - 13	3.5 - 7	04PG7G	Prensa Cable PG7 gris claro marca FMF	100	\$ 711
15.3 - 15.5	4 - 9	04PG9G	Prensa Cable PG9 Gris Claro marca FMF	100	\$ 933
18.7 - 19	5 - 11	04PG11G	Prensa Cable PG11 Gris Claro marca FMF	100	\$ 1.178
20.5 - 21	6 - 12	04PG13.5G	Prensa Cable PG13.5 Gris Claro marca FMF	100	\$ 1.400
22.6 - 23	10 - 14	04PG16G	Prensa Cable PG16 Gris Claro marca FMF	100	\$ 1.644
28.5 - 29	13 - 18	04PG21G	Prensa Cable PG21 Gris Claro marca FMF	100	\$ 2.578
37.2 - 37.5	18 - 25	04PG29G	Prensa Cable PG29 Gris Claro marca FMF	100	\$ 4.222
47.3 - 48	22 - 32	04PG36G	Prensa Cable PG36 Gris Claro marca FMF	100	\$ 7.044
54.5 - 55	32 - 39	04PG42G	Prensa Cable PG42 Gris Claro marca FMF	100	\$ 9.400
60 - 61	37 - 44	04PG48G	Prensa Cable PG48 Gris Claro marca FMF	100	\$ 11.511

Prensa cables IP68 rosca METRICA en poliamida

AG mm Ø	Ø aplicación de cable mm	Código	Descripción	Unidad Empaque	PVSP
12.2 - 12.5	3.5 - 7	04PM12G	Prensa Cable M12x1.5 Gris marca FMF	100	\$ 711
16.2 - 16.5	4 - 8	04PM16G	Prensa Cable M16x1.5 Gris marca FMF	100	\$ 933
20.2 - 20.5	5 - 10	04PM20G	Prensa Cable M20x1.5 Gris marca FMF	100	\$ 1.400
25.2 - 25.5	13 - 18	04PM25G	Prensa Cable M25x1.5 Gris marca FMF	100	\$ 2.578
32.2 - 32.5	16 - 21	04PM32G	Prensa Cable M32x1.5 Gris marca FMF	100	\$ 3.289